

Magneteinsatz mit Hülle Größe 1-A2-1
Bestell-Nr.: 5199205066

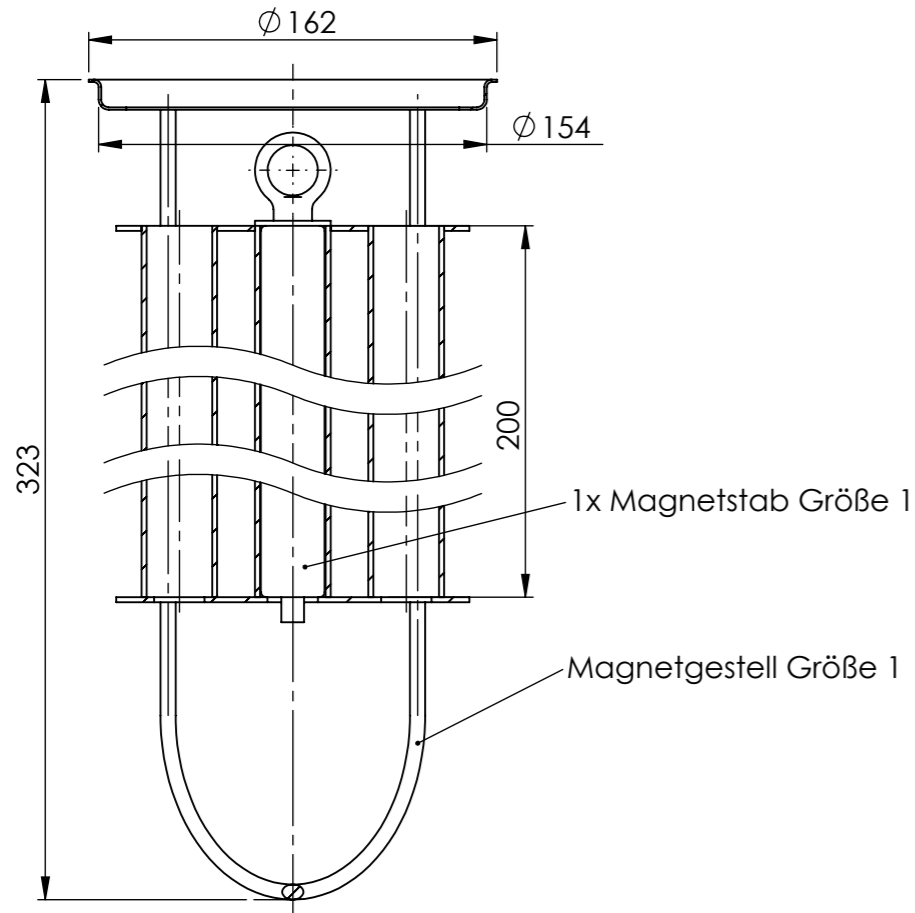

Magneteinsatz mit Hülle Größe 1-A2-2
Bestell-Nr.: 5199205067

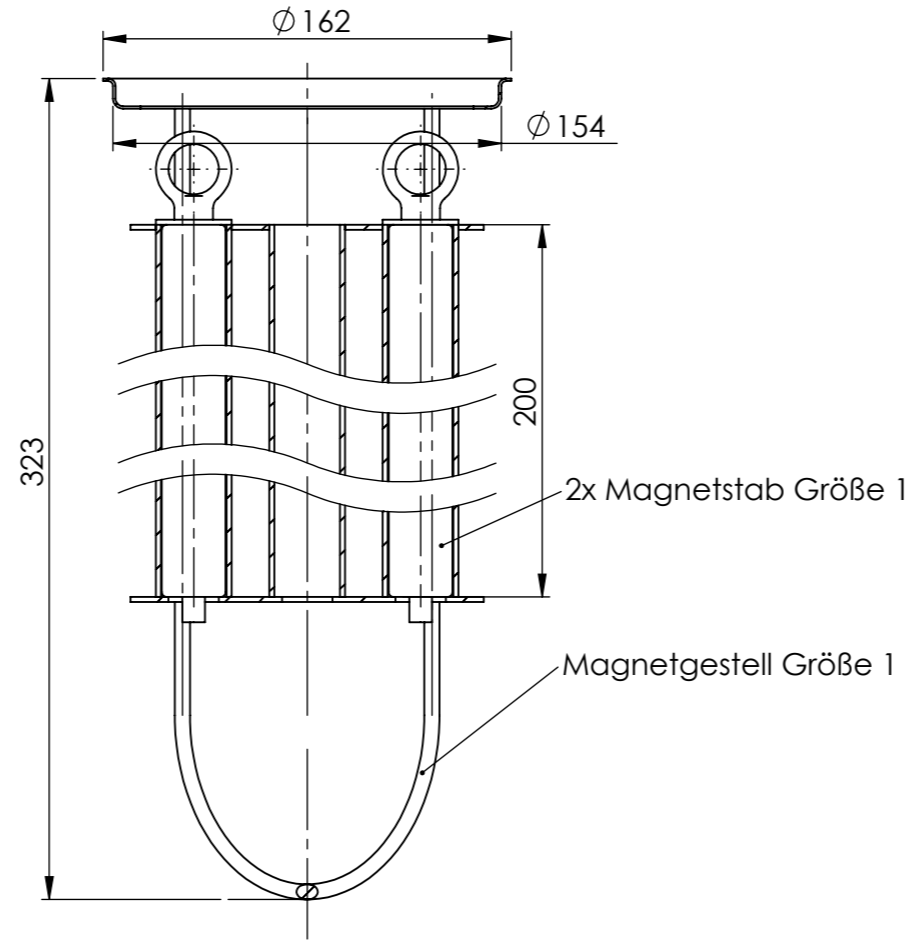

Magneteinsatz mit Hülle Größe 1-A2-3
Bestell-Nr.: 5199205068

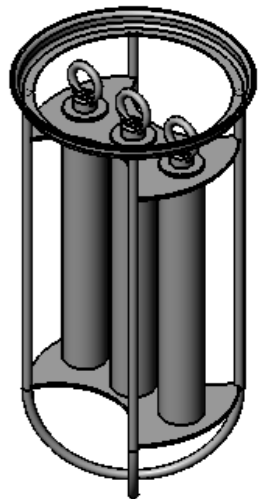
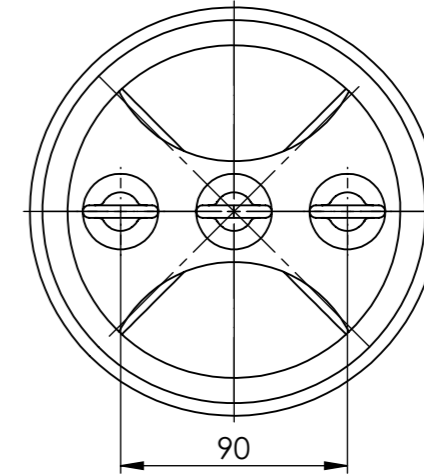
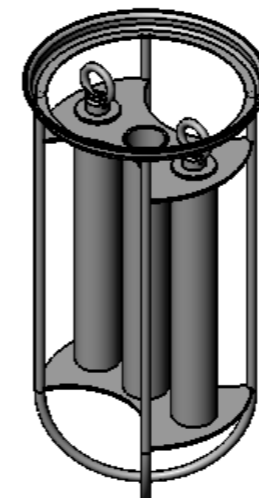
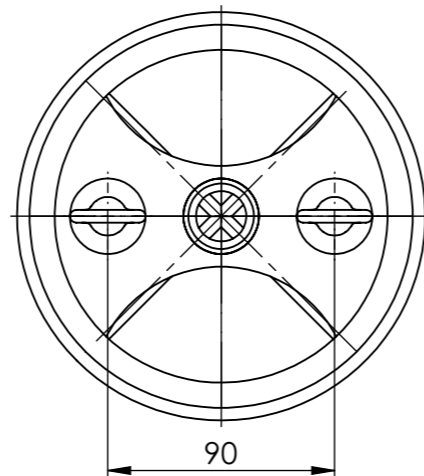
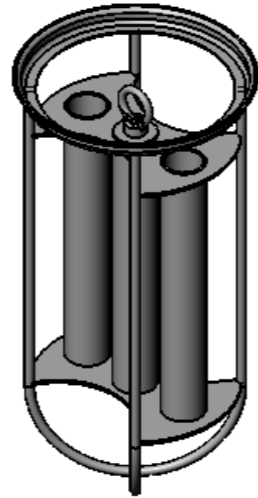
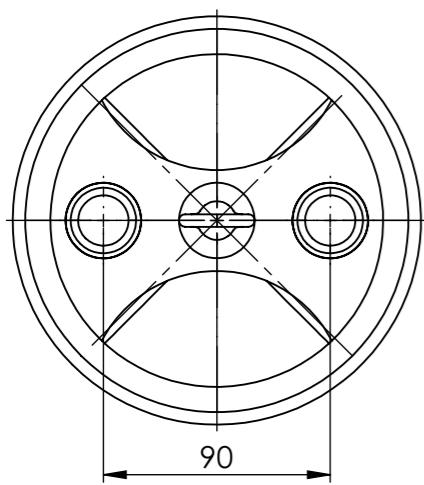
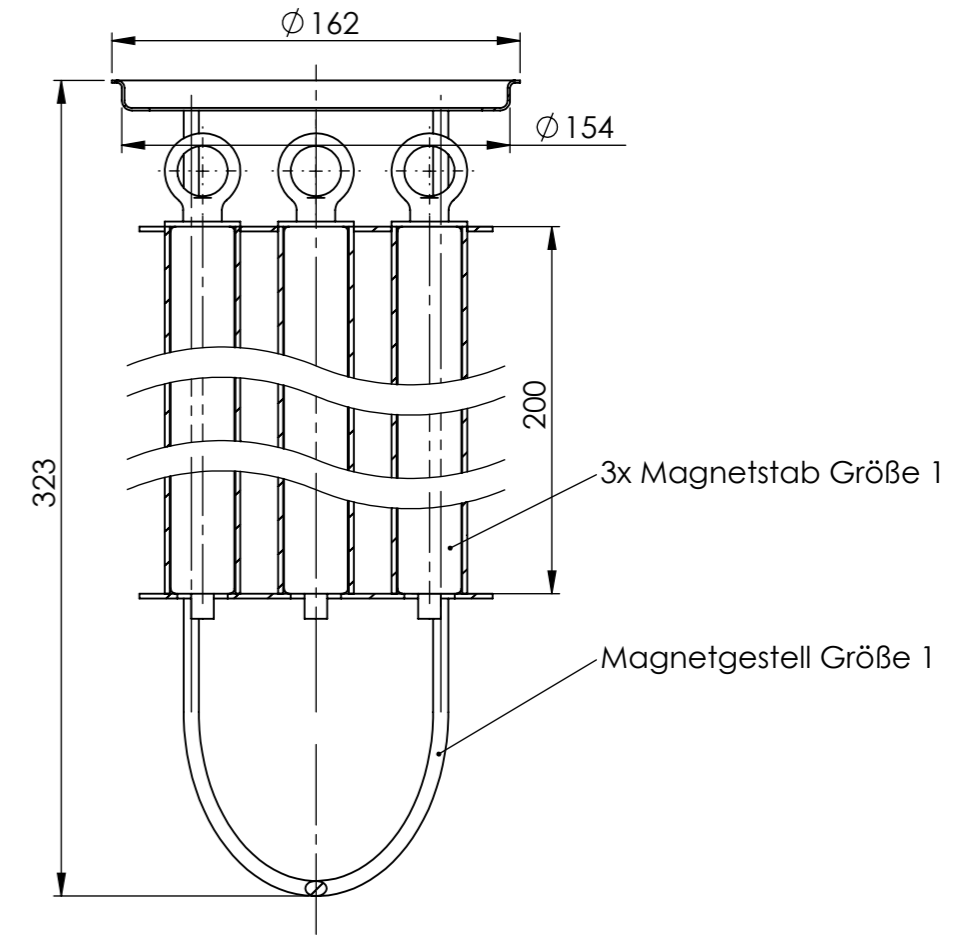

SPEZIFIKATION

Typ	Größe 1
Magn. Feldstärke	9000 Gs
Werkstoff	AISI 304
Gewicht Gestell	ca. 2 kg
Gewicht Magnet	1 kg

Datum	15.04.2015	Name	Brixius
Bearb.			
Gepr.			
Norm			

FUHR GmbH
Am Weinkastell 14
55270 Klein-Winternheim

Typ	Magneteinsatz mit Hülle Größe 1-A2-(1-3)	
Artikel-Nr.	519920506 (6-8)	
Zugehörige Zeichnung:	Ers.f.:	